

# Führungsorganisation

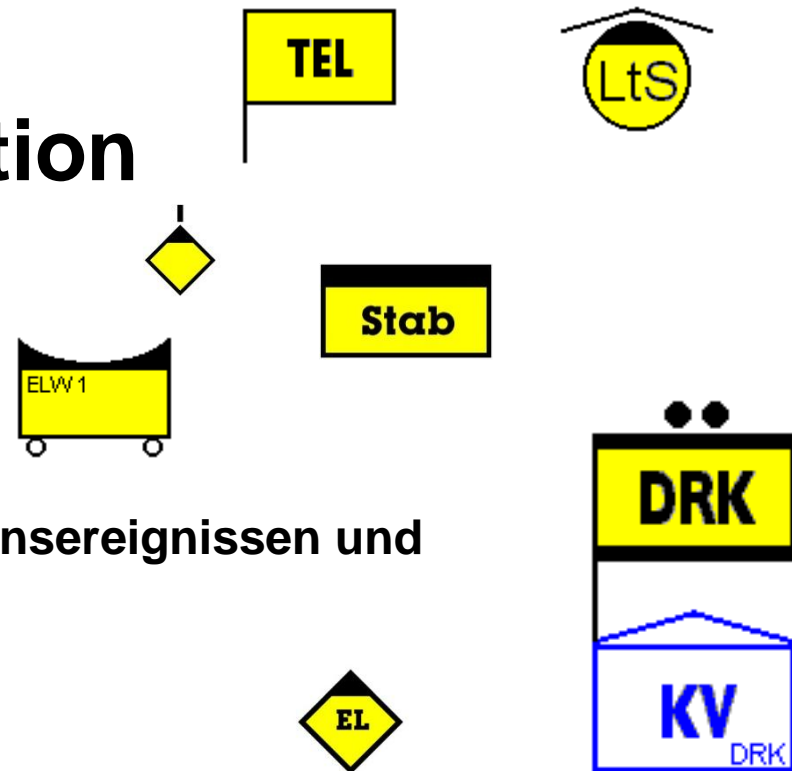

**Führungsebenen bei Großschadensereignissen und Katastrophen**

**Führungsstufen allg.**

**Führungsstufe A**

# Das Führungssystem nach DV100

---

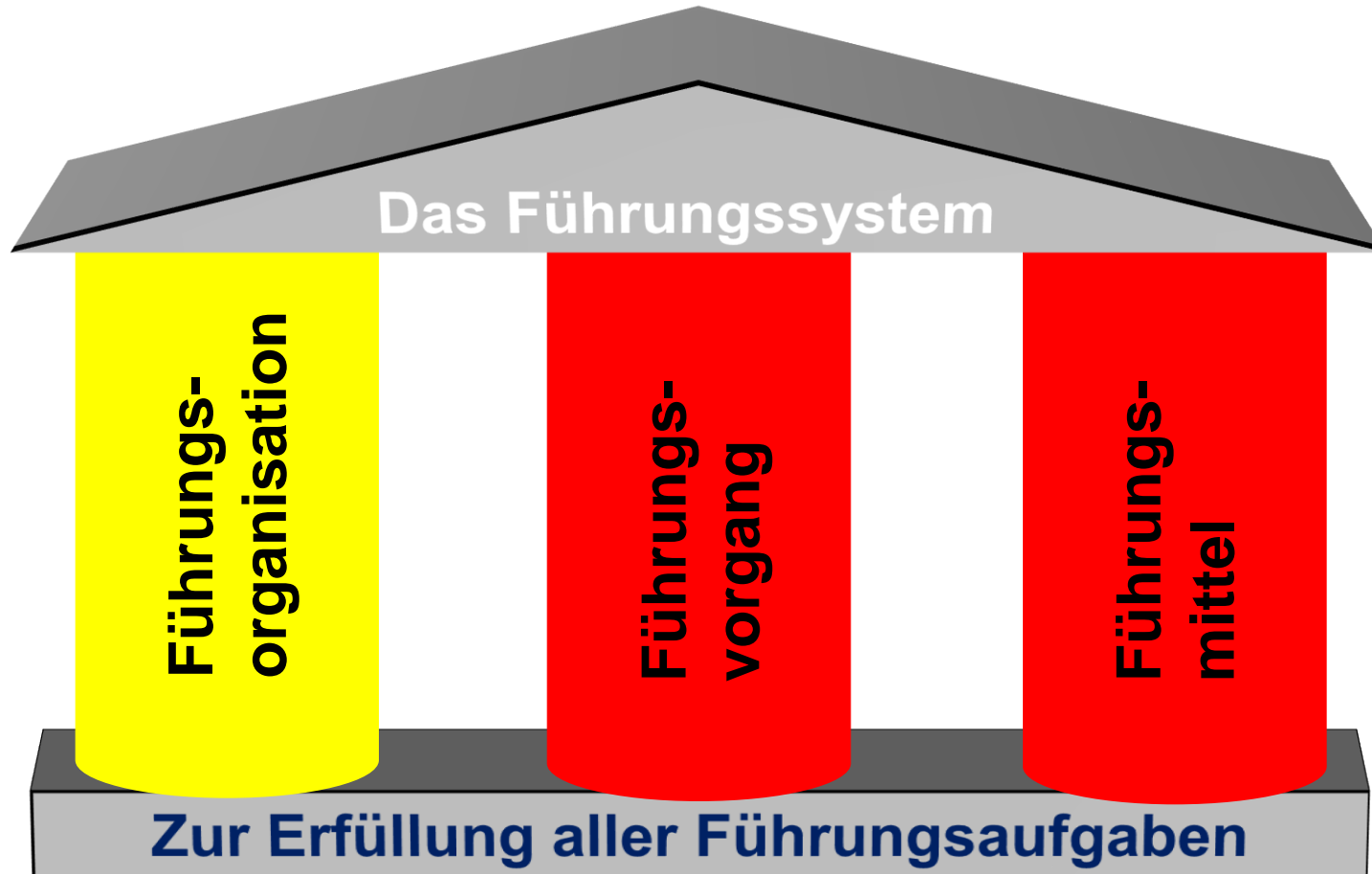

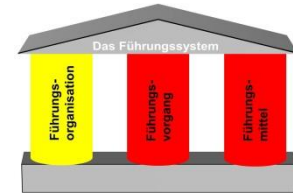

# Führungsorganisation

1. Führungsaufbau
2. Führungsebenen
3. Führungsstufen

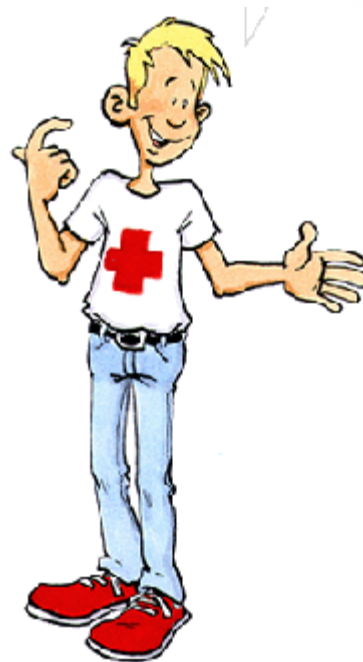

# Führungsorganisation

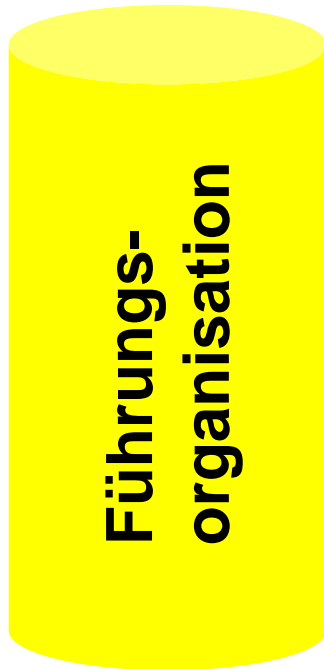
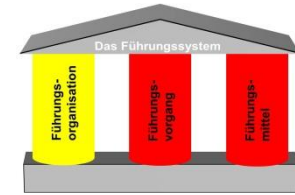

- **Aufbau der Führung**
- **Aufgabenbereiche der Führungskräfte**
- **Arten und Einteilung der Führungsebenen**
- **Führungsstufen**

# Führungsorganisation

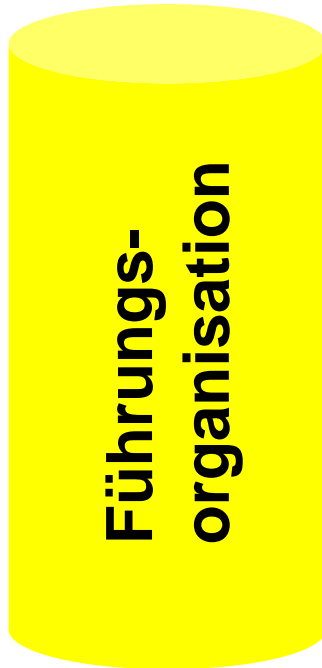
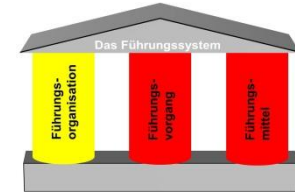

- **Aufbau der Führung**

- **Aufgabenbereiche der Führungskräfte**

- **Arten und Einteilung der Führungsebenen**

- **Führungsstufen**

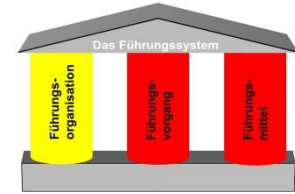

# Führungsebenen

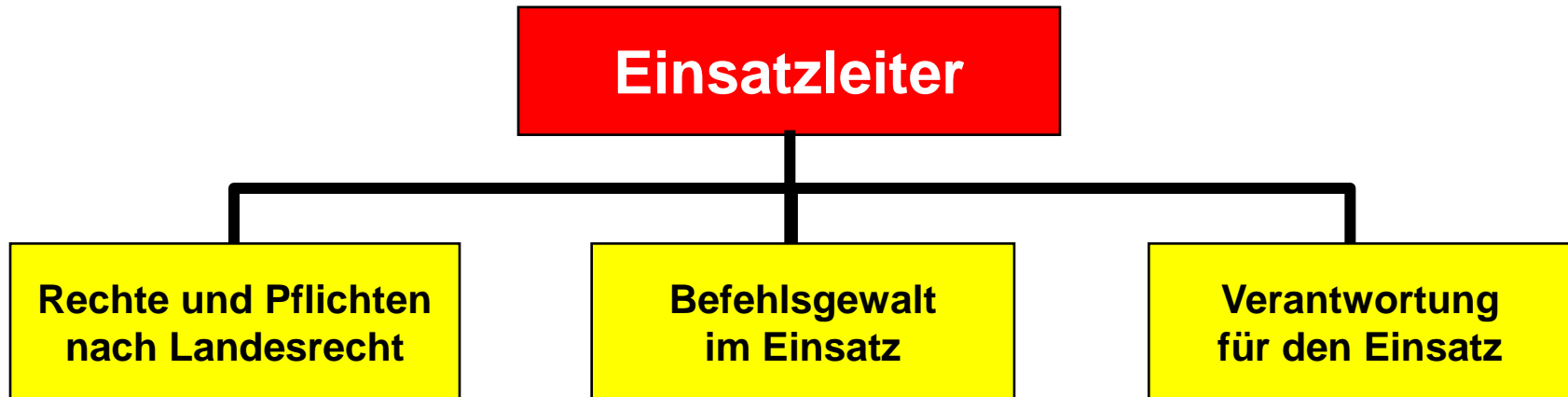

# Führungsorganisation

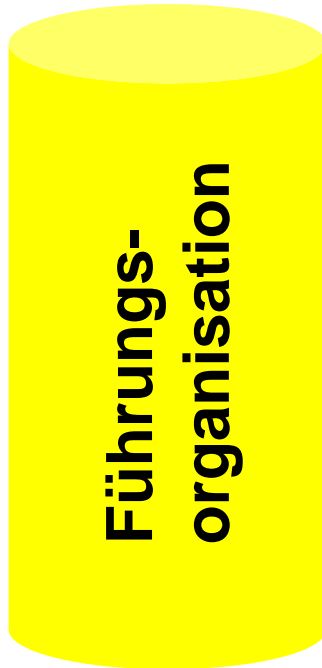
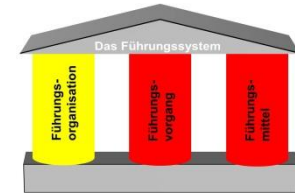

- Aufbau der Führung
- Aufgabenbereiche der Führungskräfte
- Arten und Einteilung der Führungsebenen
- Führungsstufen

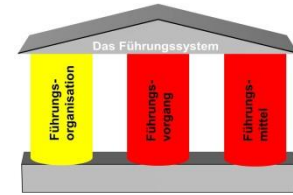

# Führungsebenen

---

## Führungsebenen ergeben sich:

- aus der **taktischen Gliederung der Kräfte** nach Stärke und Art von Einheiten und Verbänden;
- aus der **taktischen Gliederung des Raumes** nach Art und Ausmaß des Einsatzraumes sowie nach Art der Einsatzfähigkeit;
- aus den **rechtlichen Vorgaben** zur Schadenbekämpfung, vor allem bei Großschadensereignissen und im Katastrophenfall.



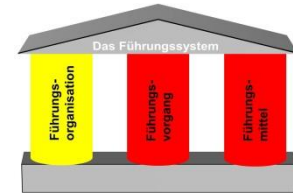

# Führungsebenen

Nach der Gliederung der Kräfte ergeben sich die folgenden Führungsebenen:

- Ebene der taktischen Einheit „Trupp“, „Staffel“ und „Gruppe“;
- Ebene der taktischen Einheit „Zug“;
- Ebene der taktischen Einheit „Verband“

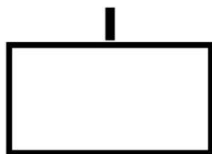
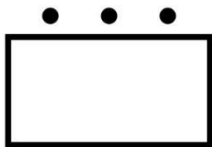
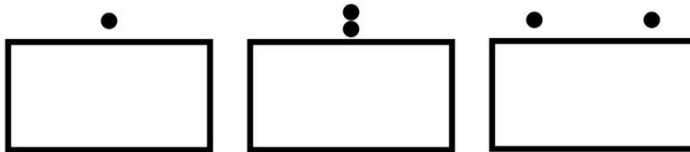

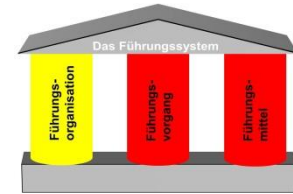

# Führungsebenen

## Beispiel für Führungsorganisation einer Gruppe:

- Einsatzleiter
- Leitstelle (Einsatzzentrale)
- Melder

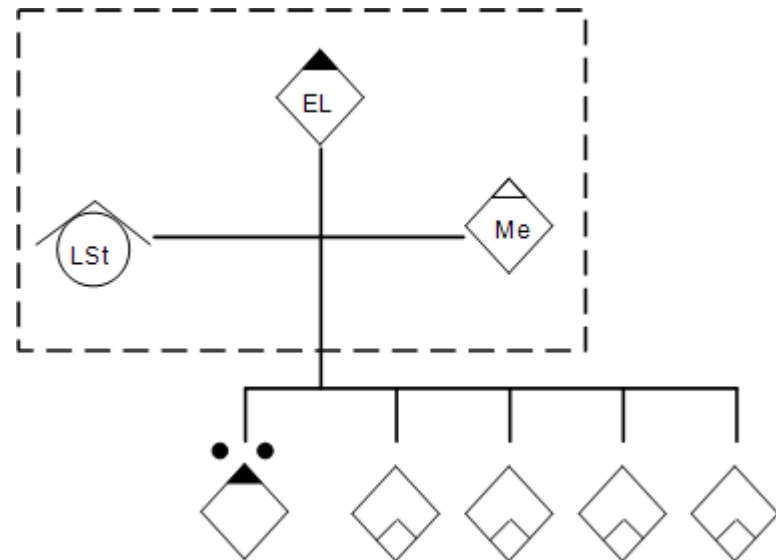

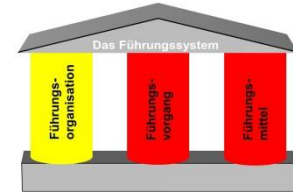

# Führungsebenen

## Beispiel für Führungsorganisation eines Zuges:

- Einsatzleiter
- Leitstelle (Einsatzzentrale)
- Führungstrupp

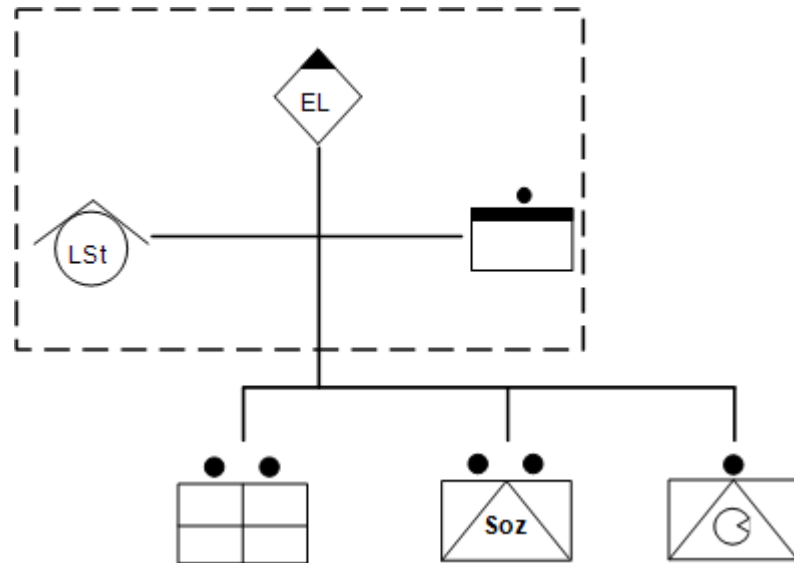

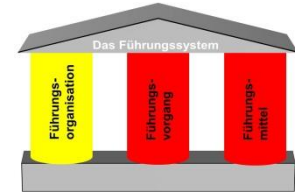

# Führungsebenen

## Beispiel für Führungsorganisation eines Verbandes :

- Einsatzleiter
- Leitstelle (Einsatzzentrale)
- Führungsstaffel
- Einsatzleitwagen

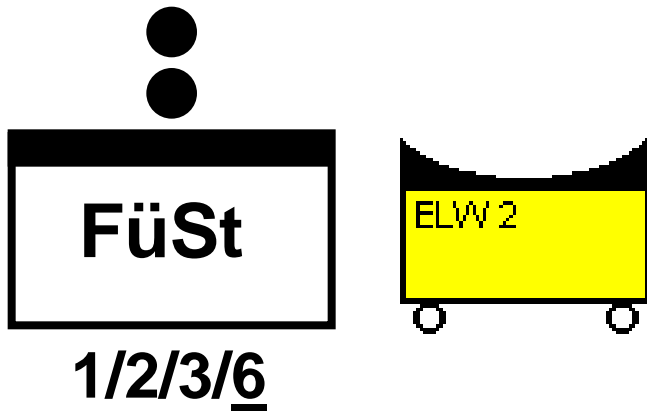
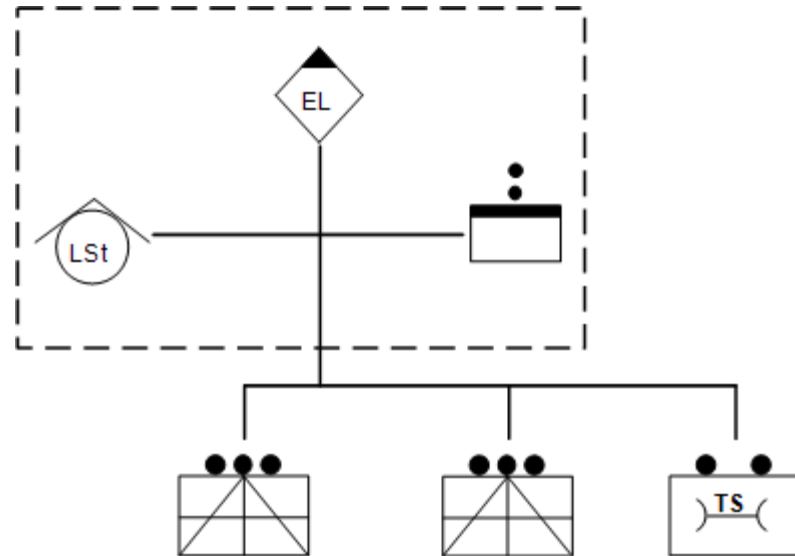

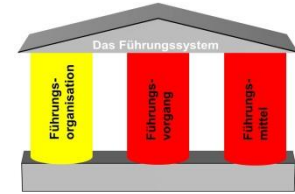

# Führungsebenen

Führungsebenen entsprechend der taktischen Gliederung des Raumes :

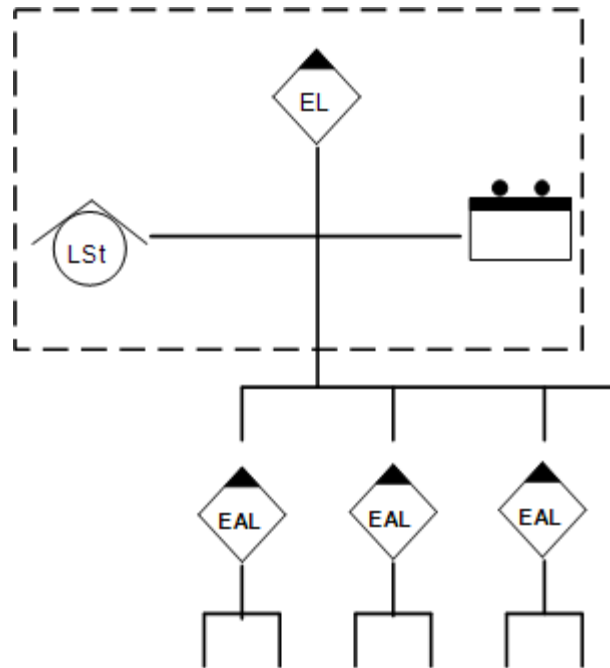
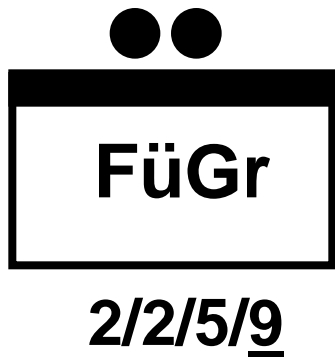

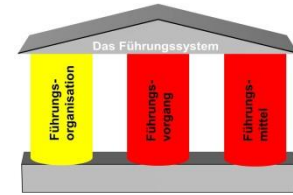

# Führungsebenen

## Führungsebenen bei Großschadensereignissen und im Katastrophenfall

Die oder der politisch Gesamtverantwortliche bedient sich hierfür einer **operativ-taktischen Komponente**, z.B. Führungsstab, Technische Einsatzleitung (TEL), örtlicher Einsatzleitung, Gesamteinsatzleitung..... und

einer **administrativ-organisatorischen Komponente**, z.B. Leitungsstab, Stab für außergewöhnliche Ereignisse, Leitungs- und Koordinierungsgruppe

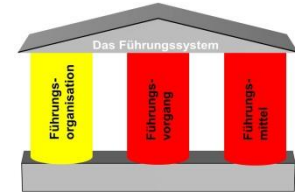

# Führungsebenen

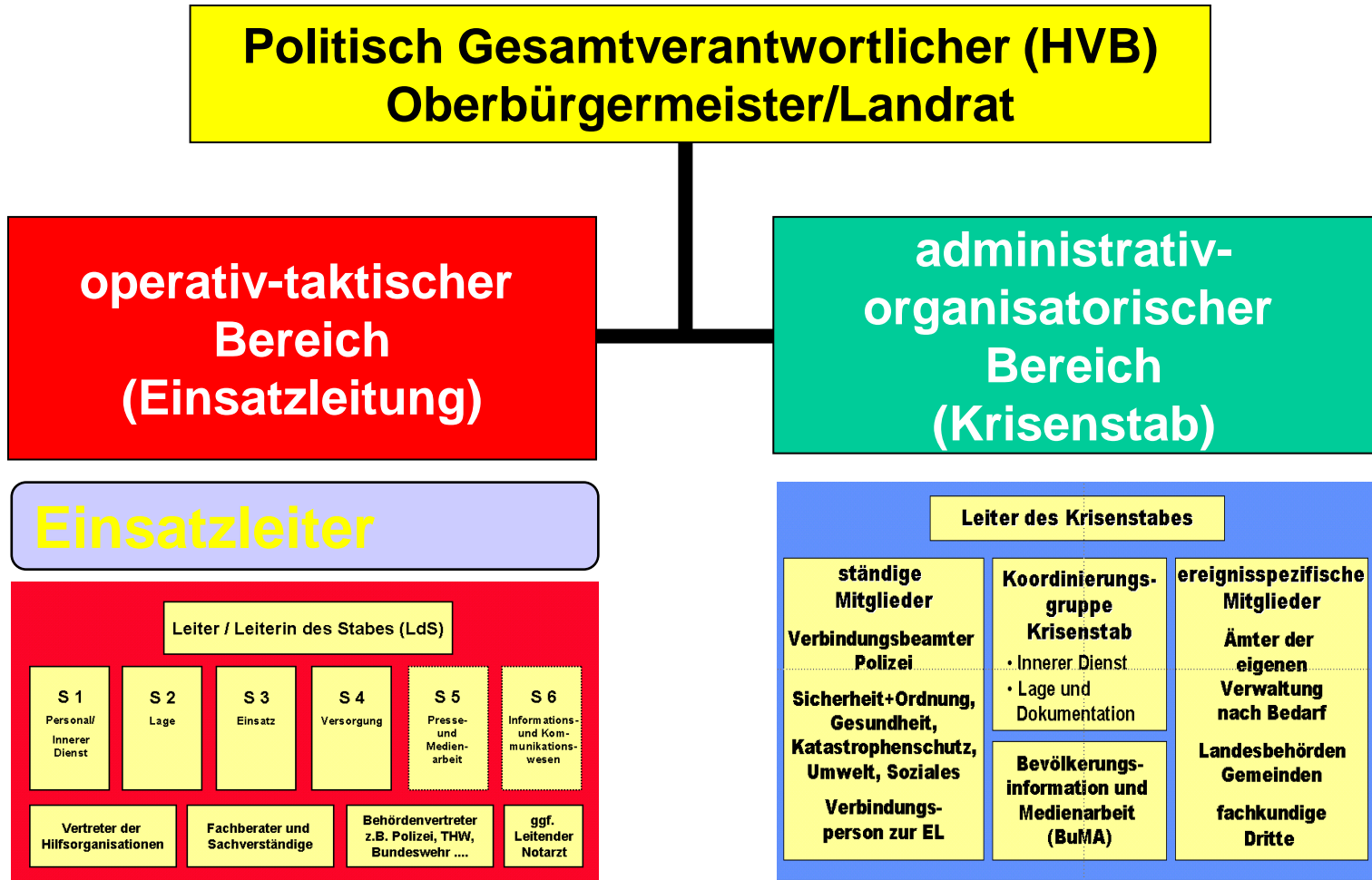

# Führungsorganisation

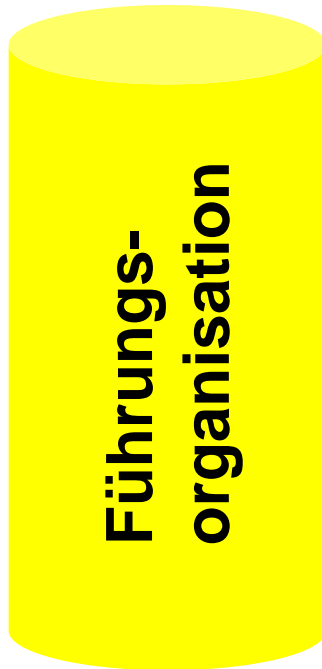
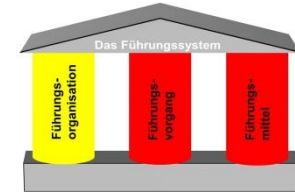

- **Aufbau der Führung**
- **Aufgabenbereiche der Führungskräfte**
- **Arten und Einteilung der Führungsebenen**
- **Führungsstufen**



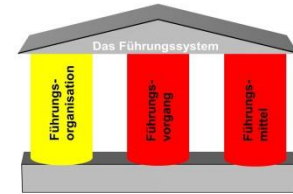

# Führungsstufen

---

- **Gemäß DV 100 ergeben sich vier Führungsstufen**
- Führungsstufe A: „Führen ohne Führungseinheit“
- Führungsstufe B: „Führen mit örtlicher Führungseinheit“
- Führungsstufe C: „Führen mit einer Führungsgruppe“
- Führungsstufe D: „Führen mit einem Führungsstab“

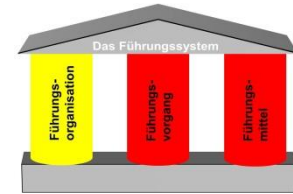

# Führungsstufen

## Führungsstufe A „Führen ohne Führungseinheit“

- Taktische Einheiten bis zu zwei Gruppen
- Führungseinrichtungen (z.B. Leitstelle)

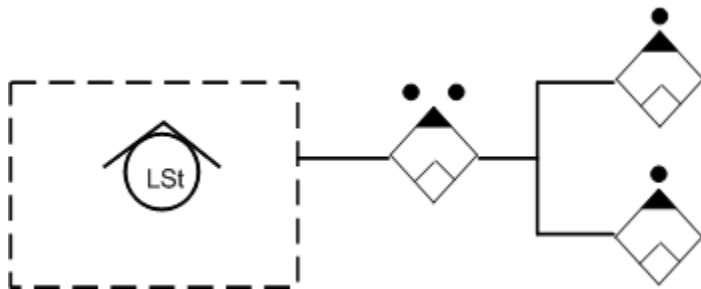

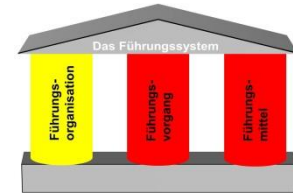

# Führungsstufen

## Führungsstufe B „Führen mit örtlichen Führungseinheiten“

- Taktische Einheit Zug oder Verband an einer Einsatzstelle
- Führungstrupp oder Führungsstaffel
- Führungseinrichtungen (z.B. Leitstelle)

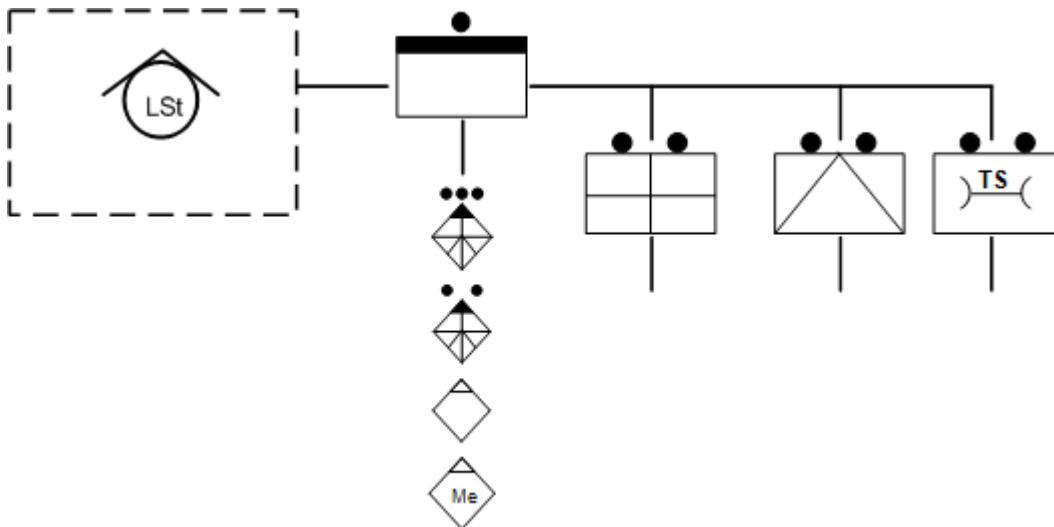

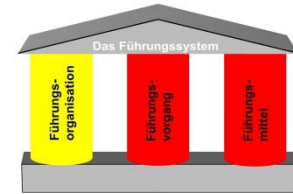

# Führungsstufen

## Führungsstufe C „Führen mit einer Führungsgruppe“

- Verband an einer Einsatzstelle
- Führungsgruppe
- Führungseinrichtungen (z.B. Leitstelle)

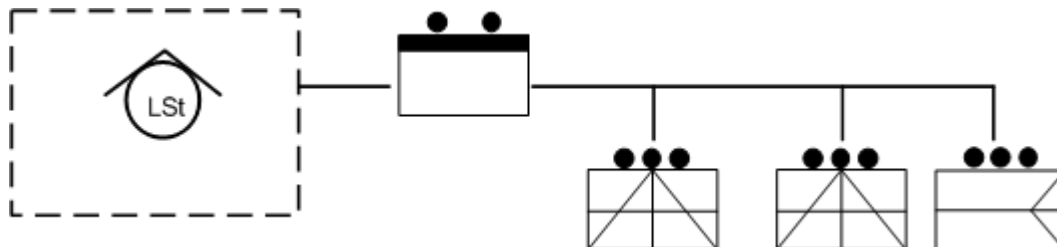

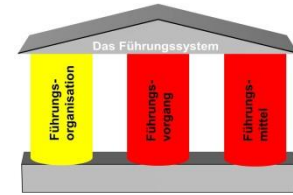

# Führungsstufen

## Führungsstufe D „Führen mit einer Führungsgruppe bzw. einem Führungsstab“

- Mehrere Verbände an einer Einsatzstelle oder an mehreren Einsatzstellen im Schadensgebiet
- Führungsgruppe bzw. Führungsstab des Landkreises, der kreisfreien Stadt bzw. des Stadtkreises
- Führungseinrichtung des Aufgabenträgers der überörtlichen Gefahrenabwehr (z.B. Leitstelle oder IuK – Zentrale)

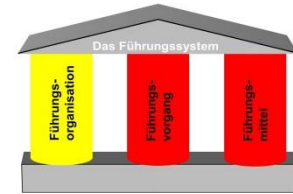

# Führungsstufe D

## Sachgebiete Einsatzleitung

Die Einsatzleitung ist dann nach folgenden klassischen, den Aufgaben in der Einsatzleitung entsprechenden Sachgebieten zu gliedern:

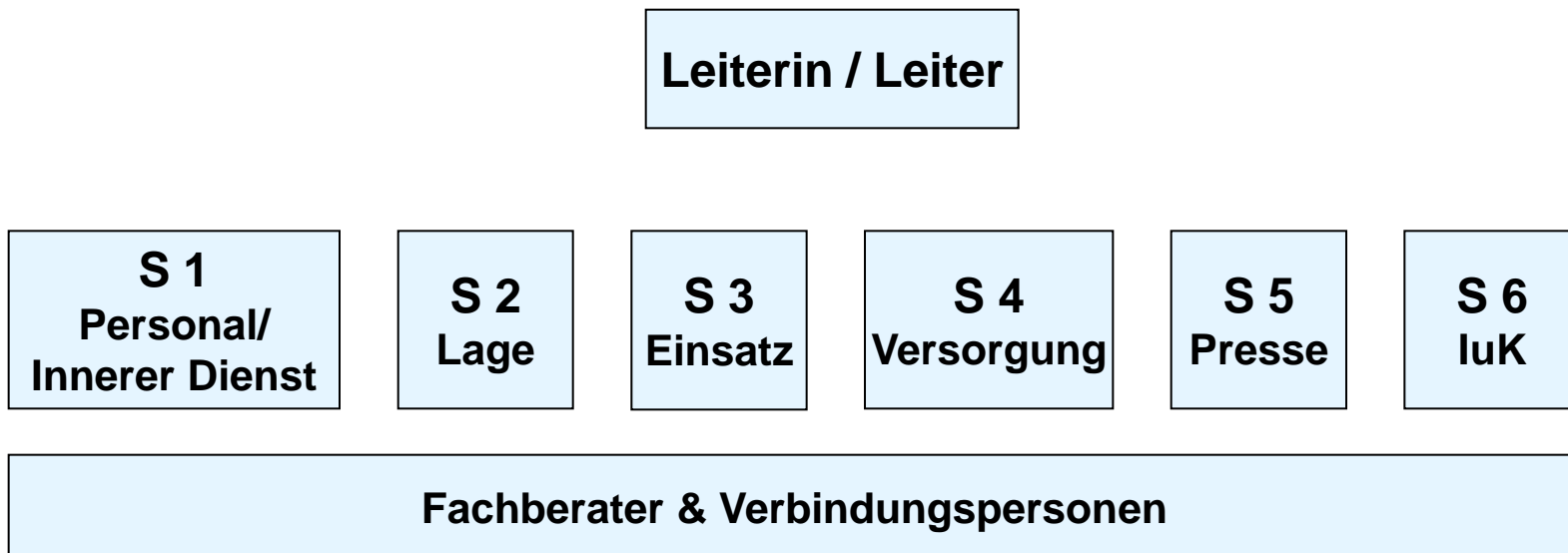

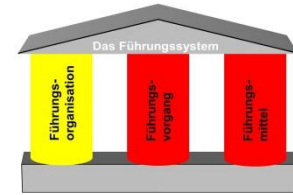

# Führungsstufe A

Führungsaufgabe des Gruppenführers ist überwiegend das Treffen von „Objektentscheidungen“. In der taktischen Einheit bis zum Erreichen eines „Zuges“ besetzt er eine „Leitungsstelle“ in der untersten Führungsebene.

Schnelligkeit ist das wesentliche Merkmal für den Erfolg. Schnelle und richtige Entscheidungen erreicht der Gruppenführer durch Anwendung eingeübter Abläufe (Führungsvorgang), einfache Schemata (Gefahrenmatrix) und prägnante Einsatzgrundsätze.

Der Gruppenführer befindet sich, gemäß Organisationslehre, in einem eindeutigen Einliniensystem mit einer Gliederungsbreite bis zu fünf Trupps oder 2 Gruppen und einer Kommunikationslinie zum EL, EAL, Leitstelle.....

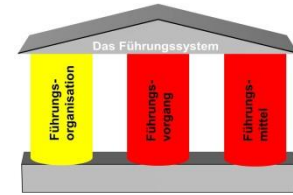

# Führungsstufe A

---

Die Führungsmittel sind in dieser Führungsebene, in der Regel, beschränkt auf Nachschlagewerke, Handbücher und ggf. Formulare zur Informationsgewinnung.

Folgerichtig ist auch der ersten Führungsebene keine Führungseinheit zugeordnet. Allenfalls bedient sich der GF bei Bedarf und einer ausreichenden Mannschaftsstärke eines Melders.

Die Befehlsstelle des GF ist in der Regel das mitgeführte Einsatzfahrzeug.

Der Handlungsbereich des Gruppenführers ist als überwiegende Aufgabe im Bereich „Technik“ und in einem kleinen Anteil „Taktik“ zu sehen.



# Führungsstruktur am Beispiel der DRK-Einsatz Einheit (LV Nordrhein 2/7/24/33)

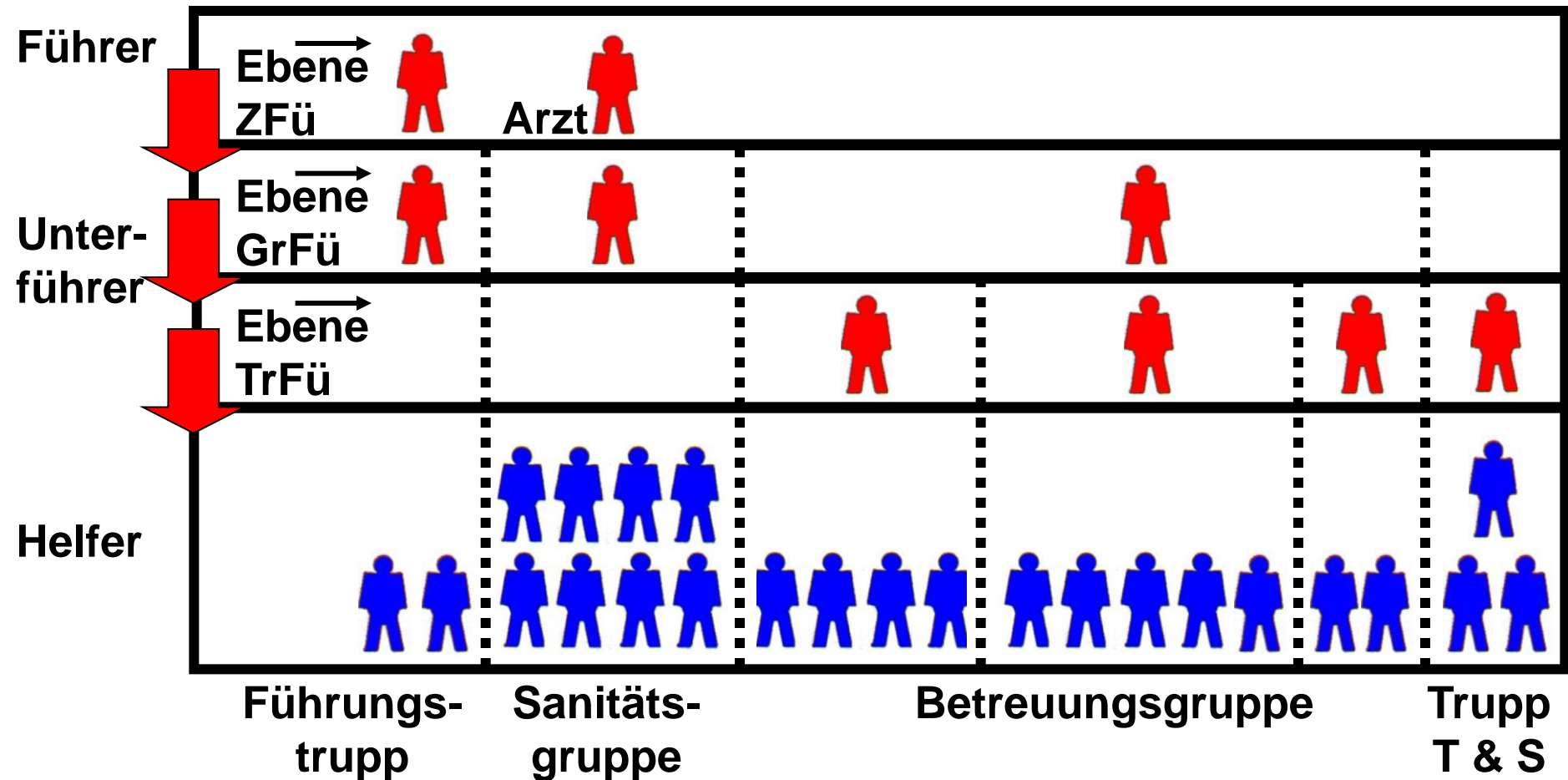
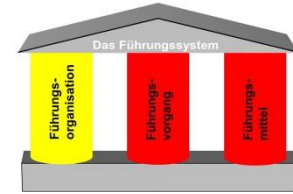

# Führungsstruktur am Beispiel der Befehlskette

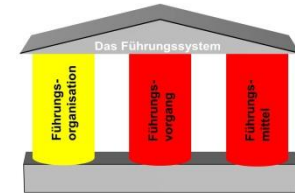

Zugführer



Gruppenführer



Truppführer

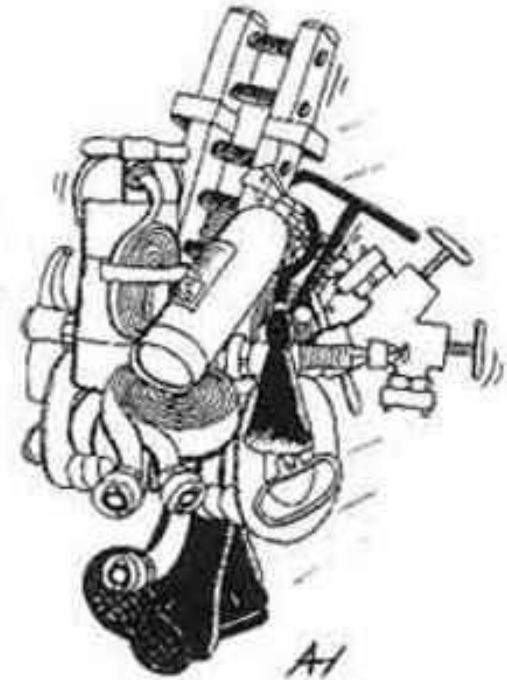

Truppmann